

LED Flood Light

LEDioc FLR-L 560



Geeignet für Objektbeleuchtung Externer LED-Treiber wird benötigt.

- Die volle Helligkeit wird sofort erreicht.
- Eine geschützte Lichtverteilungs - Technologie ermöglicht eine außergewöhnliche Lichtkonzentration.
- Reflektoren und die Leuchtenkonstruktion ermöglicht vier Arten von intensiver Lichtverteilung:
Mittel-, Breit-, Super-Weit und Elliptical -strahlend.
- LEDs mit einer Leuchtkraft entsprechend 700W Metalldampf-Hochdrucklampen.
- **Geringeres Gewicht durch die Verwendung von Heat-Pipes (Kupfer) als Kühlkörper.**
- Universelle Einbaulage.
- Lange Lebensdauer: 40.000 Stunden.

Produktreihe

Produktname*	Watt (W)	Versorgungsspannung (V)	Farbtemperatur (K)	Ra	Lichtstrom (lm)	Abstrahlwinkel	Wirkungsgrad lm/W
E30601M/NSAJ2	560	240	5.000	70	61.000	Mittel	108,9
E30602M/NSAJ2	560	240	5.000	80	50.500	Mittel	90,1
E30601W/NSAJ2	560	240	5.000	70	61.500	Breit	109,8
E30602W/NSAJ2	560	240	5.000	80	50.500	Breit	90,1
E30601SW/NSAJ2	560	240	5.000	70	58.000	Super-Weit	103,5
E30602SW/NSAJ2	560	240	5.000	80	48.000	Super-Weit	85,7
E30601S/NSAJ2	560	240	5.000	70	61.000	Elliptical	108,9
E30602S/NSAJ2	560	240	5.000	80	50.500	Elliptical	90,1

* Die Produkte verfügen über ein separates Vorschaltgerät 100/200 ~ 242V, 50 / 60Hz.

Spezifikationen:

- Temperaturbereich: -20 bis +45°C
- Schutzart: IP65

Optische Parameter:

- Abstrahlwinkel : M 33°, W 66°, SW 106°
- Lebensdauer: L85 bei 40.000 Std.

Elektrische Parameter:

- Eingangsspannung: 200-242V
- Überspannungsschutz: 15kV (Common Mode)

Mechanische Parameter:

- Gehäuse: Alu Druckguss
- Frontscheibe: Plastik (Anti-Yellowing Properties)
- Reflektor: Plastik
- Kühlkörper: Aluminium, Kupfer
- Befestigung: Stahlplatte (Galvanisiert)
- Farbe: schwarz

Abmessungen / Gewicht:

- W547xH542xD424mm
- 15 Kg

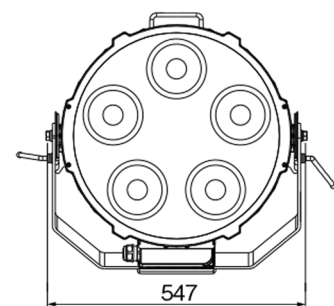
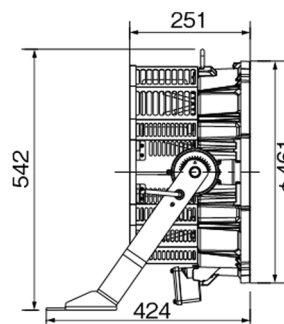
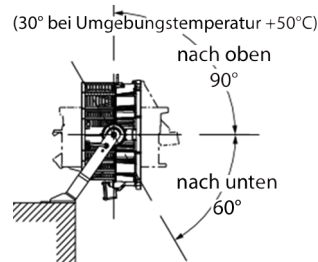
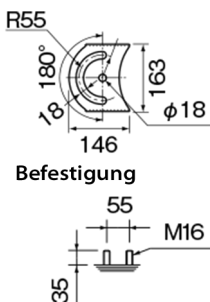



Photometrische Parameter:

E30601M/NSAJ2

Anfangsbeleuchtungskorrekturwert
1/2 Beleuchtungswinkel

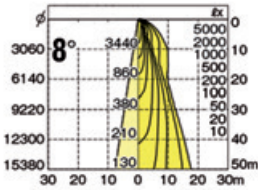

E30602M/NSAJ2

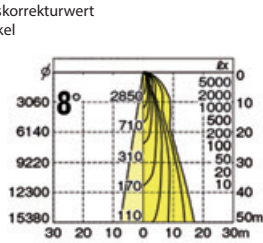

E30601W/NSAJ2

Anfangsbeleuchtungskorrekturwert
1/2 Beleuchtungswinkel

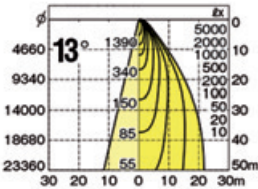

E30602W/NSAJ2

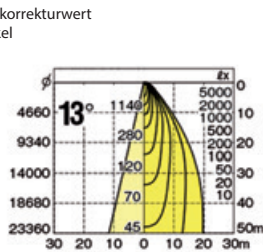

E30601SW/NSAJ2

Anfangsbeleuchtungskorrekturwert
1/2 Beleuchtungswinkel

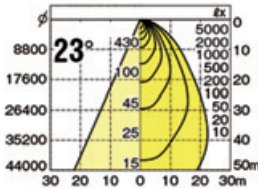

E30602SW/NSAJ2

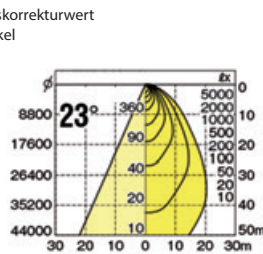

E30601S/NSAJ2

Anfangsbeleuchtungskorrekturwert
1/2 Beleuchtungswinkel

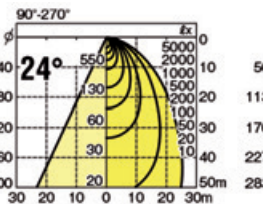
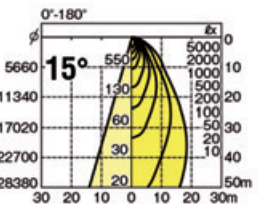

E30602S/NSAJ2

Anfangsbeleuchtungskorrekturwert
1/2 Beleuchtungswinkel

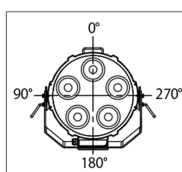
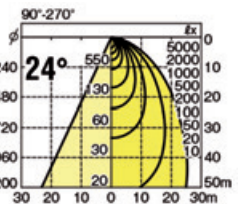
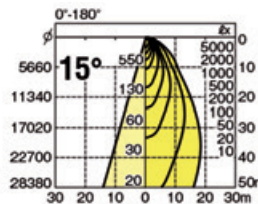

1/10 Strahlöffnung
Horizontaler Lichtverteilungstyp
78 ° auf der vertikalen Ebene
114 ° auf der horizontalen Ebene